

## Anschlussplan für PP2128ST\*01 mit JP198dM

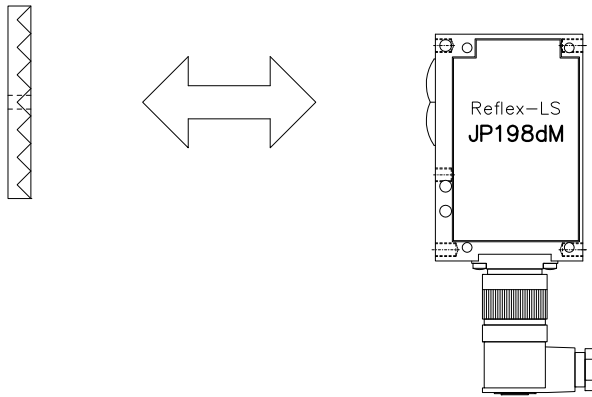

### Testfunktion (Eingang "Test"):

Lichtschanke aktiv - Eingang auf 18...28V  
Lichtschanke aus - Eingang auf 0...5V oder offen

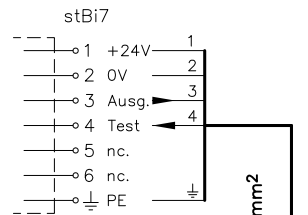

### Anschlussvorschlag Testeingang PP2126ST\*01:

Brücke (Auslieferungszustand):

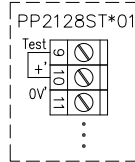

Taster:

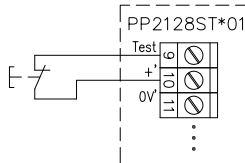

Relais:

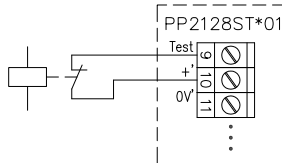

SPS-Ausgang:

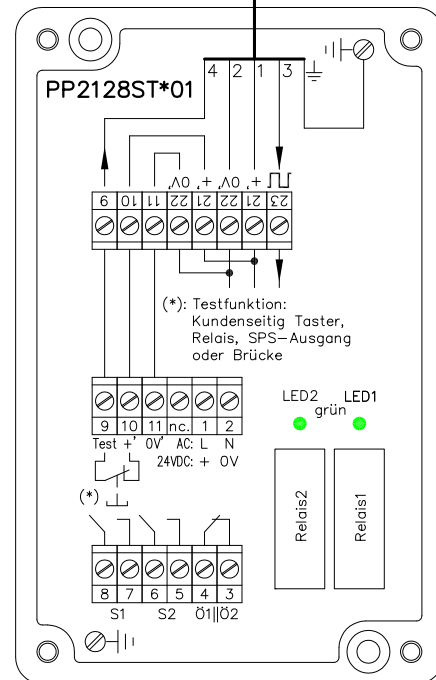
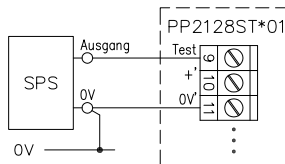

Die Relaiskontakte 3/4, 5/6 und 7/8 sind extern mit maximal 6A abzusichern! Das parallele Öffnerpaar auf 3/4 darf nur für Meldezwecke verwendet werden!  
Die Schliesserkontakte 5/6 und 7/8 dürfen nur in Serienschaltung verwendet werden!  
Ausnahme: Die Vorschriften der folgenden Sicherheitsschaltgeräte.

5743\_H\_M01  
D\_5743\_28\_M01  
(21.10.05 tb)  
09.10.17 tb